

### Схема сборки шкафа-купе комбинированного V-76

Фурнитура

A	B	C	D	E	F	G	J	K	L	N	P	H	R	S	T	Q
20шт	20шт	40шт	20шт	6шт	12шт	1шт	2шт	40шт	1шт	20шт	4шт	4шт	2шт	4шт	2шт	1шт

1. Вбить шканты D в торцы деталей 2, 3, 4 и 5.
2. Вставить эксцентрики A в отверстия на деталях 4, 7 стрелками к торцевым отверстиям.
3. Вставить эксцентрики B в отверстия на деталях 2, 3, 5 стрелками к торцевым отверстиям.
4. Ввернуть опоры E к детали 6.
5. Ввернуть дюбели C в детали 1, 2, 3, 4, 6.

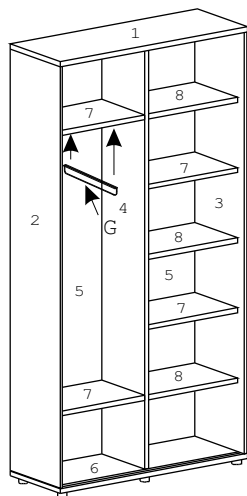
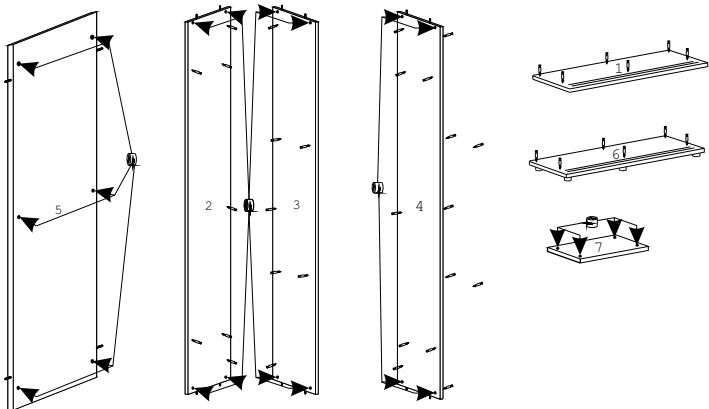

6. Соединить детали 7 с деталями 2, 3, 4 затянуть эксцентрики A по часовой стрелке до упора. Далее собранную конструкцию соединить с деталями 1 и 6 и затянуть эксцентрики по часовой стрелке до упора.
7. Вставить полкодержатели F в отверстия на деталях 3 и 4 на нужной высоте.
8. Уложить детали 8 на полкодержатели E.
9. Прикрутить вешалку G шурупами J.
10. Отрегулировать опоры по высоте шестигранным ключом.
11. Вставить заглушки K в эксцентрики A и B.



### Сборка и установка дверей-купе

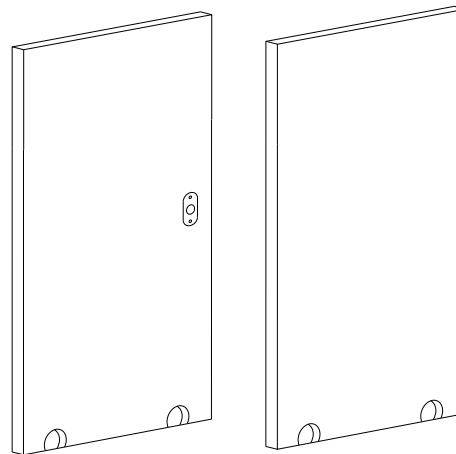

1. Прикрутить замок L винтами J.
2. Вставить концевой упор T в паз ходового профиля и прикрутить винтами P.

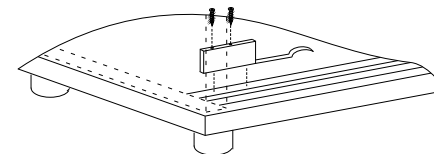

3. Отрезать по длине двери щеточное уплотнение Q и приклеить на алюминиевый профиль.
4. К нижней части двери винтами N прикрутить ходовые и распорный элементы H и R.
5. К верхней части двери винтами N прикрутить направляющие элементы S. Вначале элементы установить свободно. Вставить дверь и вставить направляющие элементы в профиль вверх. Затянуть крепежные винты.

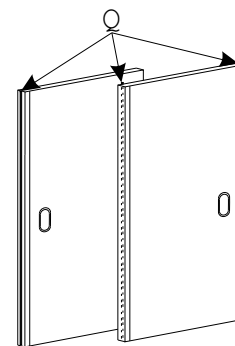

Задняя дверь

Передняя дверь

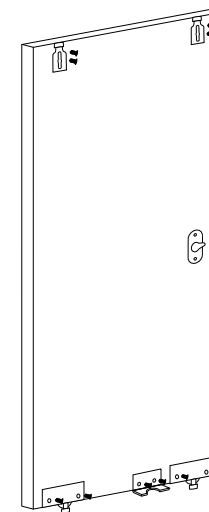
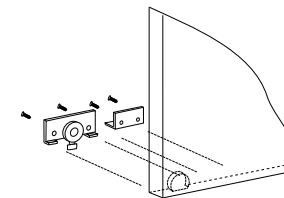
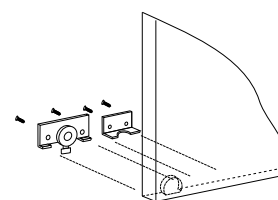

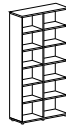

### Схема сборки шкафа-купе V-77

Фурнитура

A	B	C	D	E	F	J	K	L	N	P	H	R	S	T	Q
20шт	20шт	40шт	20шт	6шт	24шт	4шт	40шт	1шт	20шт	4шт	4шт	2шт	4шт	2шт	1шт

- Вбить шканты D в торцы деталей 2, 3, 4 и 5.
- Вставить эксцентрики A в отверстия на деталях 4, 7 стрелками к торцевым отверстиям.
- Вставить эксцентрики B в отверстия на деталях 2, 3, 5 стрелками к торцевым отверстиям.
- Ввернуть опоры E к детали 6.
- Ввернуть дюбели C в детали 1, 2, 3, 4, 6.

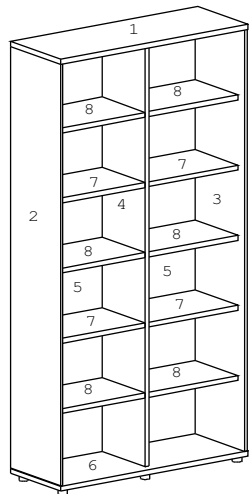
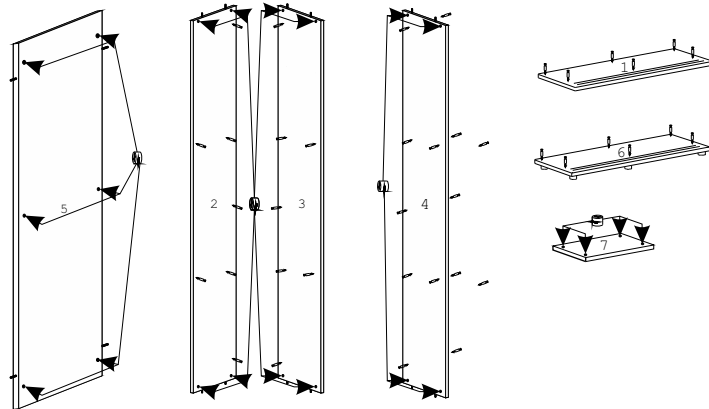

- Соединить детали 7 с деталями 2, 3, 4 затянуть эксцентрики A по часовой стрелке до упора. Далее собранную конструкцию соединить с деталями 1 и 6 и затянуть эксцентрики по часовой стрелке до упора.
- Вставить полкодержатели F в отверстия на деталях 2, 3 и 4 на нужной высоте.
- Уложить детали 8 на полкодержатели E
- Отрегулировать опоры по высоте шестигранным ключом.
- Вставить заглушки K в эксцентрики A и B.



### Сборка и установка дверей-купе

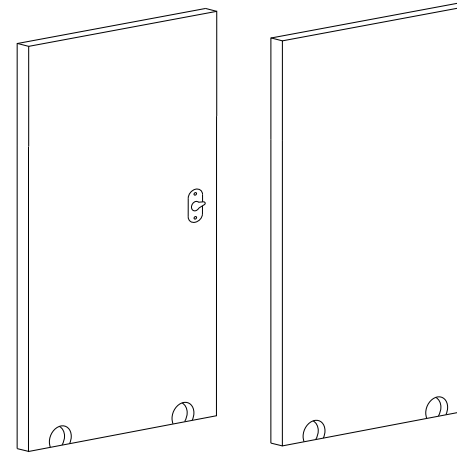

- Прикрутить замок L винтами J.
- Вставить концевой упор T в паз ходового профиля и прикрутить винтами P.

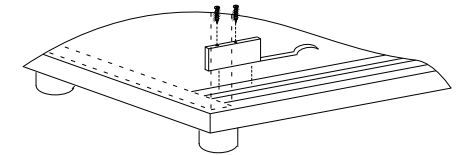

- Отрезать по длине двери щеточное уплотнение Q и приклеить на алюминиевый профиль.
- К нижней части двери винтами N прикрутить ходовые и распорный элементы H и R.
- К верхней части двери винтами N прикрутить направляющие элементы S. Вначале элементы установить свободно. Вставить дверь и вставить направляющие элементы в профиль вверх. Затянуть крепежные винты.

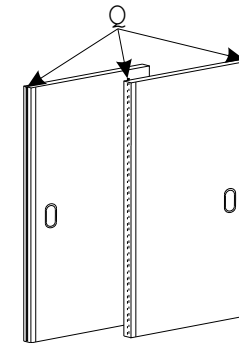

Задняя дверь

Передняя дверь

